

# WG4 |

## Rosettengarnituren mit Metallgleitlager für Vollblatttüren

	TECHNIK	PREISE
Einführung	218	
Modellgruppe »A«	224	
mit Rosette D70M		226
mit Breitschildern D55M		229
mit Kurzschildern D51M		232
mit Kurzschildern D52M		235
mit Langschildern D53M		238
Einzelteile		241

**WG4**  
Objektbeschläge

**Einführung**  
Produktspezifikationen  
Klassifizierungen

Allgemeine Produktspezifikationen

WG4-Objektgarnituren sind mit einer Objektlagerung in Form eines Metallgleitlagers ausgestattet. Der Drücker ist mit einem Seegering fest-drehbar ausgestattet. Sie sind geprüft nach der ÖNORM EN 1906 und entsprechen den Anforderungen der Benutzungskategorie 4.

Weitere wichtige Merkmale:

- Alle Modelle sind feuerhemmend geprüft nach DIN 18273FS und ÖNORM B 3859 erhältlich.
- Einige Modelle sind auch für Fluchttüren nach EN 179 einsetzbar. Beachten Sie die Hinweise bei den einzelnen Produkten.
- Die Beschläge sind mit «WG4» gekennzeichnet, bei FH-Beschlägen befindet sich die FH-Kennzeichnung auf der FH-Abdeckung der Unterkonstruktion.
- Alle WG4-Objektgarnituren sind beidseitig als Lochteil ausgeführt.
- Der Drückerstift ist leicht auswechselbar. Dadurch ist eine genaue Anpassung an die vorhandene Türblattstärke leicht möglich.
- Die Türstärke beträgt generell 38–43 mm, Sondertürstärken müssen angegeben werden.

Klassifizierungstabelle

WG4-Objektbeschläge mit Metallgleitlager - Klassifizierungsschlüssel gemäß EN 1906

Pos.	1	2	3	4	5	6	7	8
	Benutzungs-kategorie	Dauerhaft-igkeit	Türmasse	Feuerbeständig-keit	Sicherheit	Korrosions-beständigkeit	Einbruchsi-cherheit	Ausführungs-art
Klasse	4	7	-	1 (1906 : 2002) B (1906 : 2010)	0	2	0	U

**WG4**  
Objektbeschläge

Die Lagerung  
WG4-Metallgleitlager

WG4-Metallgleitlager (M)

- Das Gleitlager ist aus Messing gefertigt.
- Der Drücker ist im Messing-Gleitlager zugfest-drehbar gelagert.
- Das Messinglager bietet mit den Materialien Aluminium oder Edelstahl des Drückerhalses eine optimale Kombination von Lagerwerkstoffen und eignet sich daher bestens als Objektlagerung.
- Das Gleitlager ist wartungsfrei.
- Es erfüllt die Bedingungen der EN 1906, Benutzungskategorie Klasse 4 mit 200.000 Betätigungen. Daher ist es für den Einsatz in Büros, Hotels und öffentlichen Gebäuden geeignet.

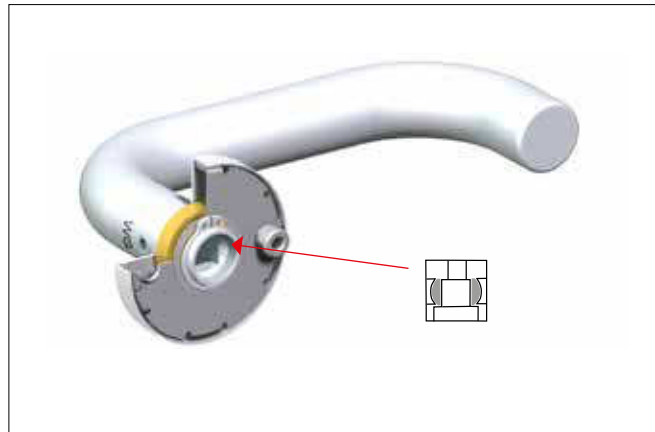

WG4-Rosette mit Metallgleitlager

**WG4**  
Objektbeschläge

Für Fluchttüren

ÖNORM EN 179  
ÖNORM EN 1125

ÖNORM EN 179 und ÖNORM EN 1125  
für Notausgangs- und Panikverschlüsse

Seit dem 1. April 2003 sind in Österreich beide Normen für Verschlusssysteme in Flucht- und Rettungswegen in Kraft. Wurden früher vorwiegend Notausgangsverschlüsse eingesetzt und diese fälschlich als Panikverschlüsse bezeichnet, so wird in den beiden neuen Normen zwischen Notausgangs- und Panikverschlüssen unterschieden. Es gibt:

- Notausgangsverschlüsse, die in der ÖNORM EN 179 geregelt sind und
- Panikverschlüsse, die in der ÖNORM EN 1125 geregelt sind.

Beide Normen regeln jedoch nur die Anforderungen und Prüfungen der jeweiligen Verschlusssysteme, sowie deren CE-Kennzeichnung und geben keine Auskunft über die Beschaffenheit des Fluchtweges und der damit verbundenen Türen. Diese Anforderungen sind jeweils von der Behörde festzule-

gen, die auch bestimmen muss, welches der beiden Systeme anzuwenden ist. Im Zweifelsfalle raten wir dazu, immer Beschläge nach der EN 1125 auszuschreiben.

Eine gemeinsame Prüfung und Zertifizierung von Schloss und Beschlag ist erforderlich, um sicherzustellen, dass die Bedienkräfte erreicht werden. Es muss in den Unterlagen der Hersteller die Zusammengehörigkeit der Teile eindeutig erkennbar sein, z.B. durch Zahlencode oder ähnlichem.

Grundsätzlich gilt: Panikverschlüsse können als Notausgangsverschlüsse verwendet werden, Notausgangsverschlüsse sind hingegen nicht als Panikverschlüsse geeignet!

Die Verschraubung der Beschlags Elemente ist durchgehend auszuführen.

Das Montagezubehör wie Befestigungsschrauben und Drücker-Stifte sind Bestandteile der Verschlusseinheit und daher auch Bestandteil der Prüfung.

ÖNORM EN 179  
Einsatzbereich »Notausgang«

Notausgangsverschlüsse nach EN 179 sind bestimmt für Fluchttüren in Gebäuden, die in der Regel keinem öffentlichen Publikumsverkehr unterliegen und deren Besucher die Funktion der Fluchttüren kennen.

Beschläge:

- Bedienungselemente – Drücker oder Stoßplatten. Das freie Drückerende muss zur Oberfläche des Türblattes zeigen um Verletzungen zu vermeiden.
- Drücker- oder Wechselgarnituren.

Außenseite EN 179

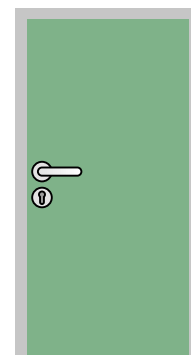

Innenseite EN 179

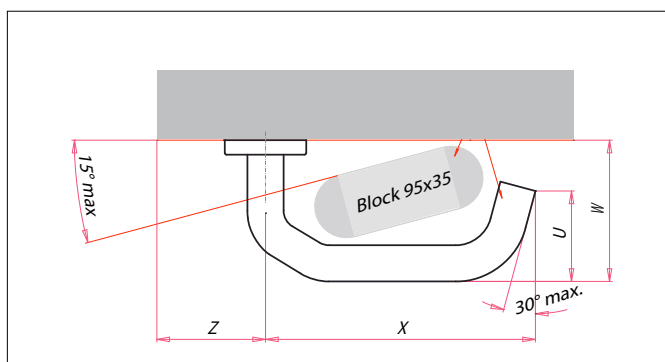
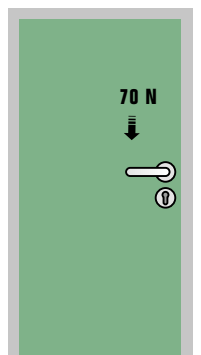

Notausgangsverschluss Typ A

**Notausgangsverschluss Typ A**

(aus EN 179 Ausgabe April 2008)

U zum Türblatt zeigendes Drückerende	(> 40 mm)
W maximaler Überstand	(< 100 mm)
X Mindestlänge	(> 120 mm)
Z Abstand von der Stirnkante der Tür	(< 150 mm)

**WG4**  
Objektbeschläge

Für Fluchttüren

Panikverschluss  
EN 1125  
DO-Nummern

ÖNORM EN 1125 Einsatzbereich  
»Panikverschluss«

Panikverschlüsse nach EN 1125 hingegen kommen an Fluchttüren in öffentlichen Gebäuden zum Einsatz, bei denen die Besucher die Funktion der Fluchttüren nicht kennen und diese im Notfall auch ohne Einweisung betätigen können müssen, wie es zB. in Krankenhäusern, Schulen oder Einkaufszentren der Fall ist.

Dies gilt nicht für Wohnungstüren und Türen in Ein- und Zweifamilienhäusern sowie in Reihenhäusern.

Beschläge:

- Fluchtseite: Stangengriffe oder Druckstange über die gesamte Türbreite.
- Außenseite: Drücker-, Knopf- oder Blindschilder, geprüft nach DIN 18273FS. Es ist nicht vorgeschrieben, dass das freie Drückerende zum Türblatt zeigen muss!
- 2-flügelige Türen (Treibriegelschloss): Stangengriff

DO-Nummern für  
GEOS-Beschläge

- DO 20.26.01 für Blatttüren (= Holztüren), geeignet für Rundrosetten- und Schilderbeschläge
- DO 20.26.02 für Rohrrahmentüren geeignet für Ovalrosettenbeschläge

DO-Nummern für Schlösser

- BKS  
EU Konformitätszertifikat  
Nr. 0432-BPR-0003  
Prüfkennzeichnung DO 5.0/ DO 5.1/ DO 9.1/ DO 9.2/ DO 9.6
- BMH  
EU Konformitätszertifikat  
Nr. 0432-BPR-000041  
Prüfkennzeichnung DO 5.3/ DO 6.16/ DO 6.8/ DO 9.2

- KABA  
EU-Konformitätszertifikat  
Nr. 0432-BPR-0061  
Nr. 0432-BPR-0062  
Prüfkennzeichnung DO Nr. 6.17
- DORMA  
EU Konformitätszertifikat  
Nr. 0432-BPR-0005  
Prüfkennzeichnung DO Nr. 20.4.01/DO 20.4.02
- WILKA  
EU Konformitätszertifikat  
Nr. 0432-BPR-021  
Prüfkennzeichnung DO Nr. D9.10

Außenseite EN 1125

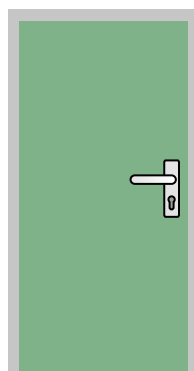

Innenseite EN 1125

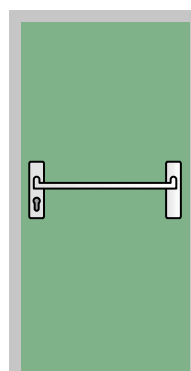

Mit zwei unterschiedlichen Prüfungen (A + B) wird der Auslösedruck geregelt.

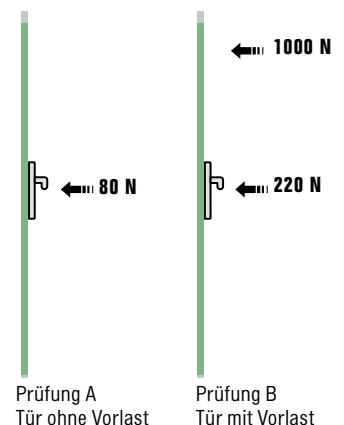

**WG4**  
Objektbeschläge

**Stiftvarianten**

Mit Normalfunktion  
Für Fluchttüren

Stift für Schlösser mit Normalfunktion

- durchgehender Drückerstift
- Art. Nr. 251V
- Schlösser und FH-Schlösser
- normale Schlossnuss
- GEHFLÜGEL

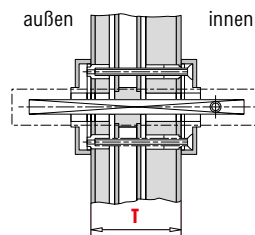

**Variante C**

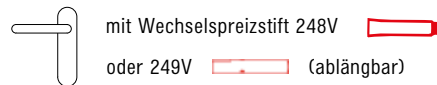

mit Wechselpreisstift 248V  
oder 249V (ablängbar)

- FH-Schlösser, Schlösser für Fluchttüren nach EN 179 und EN 1125
- normale Schlossnuss
- Türblatt nicht durchgebohrt
- Panik-Gegenkasten – STANDFLÜGEL

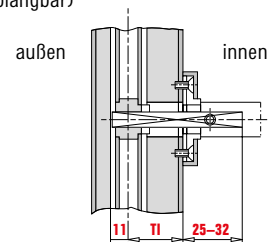

Stifte für Schlösser für Fluchttüren

**Variante A**

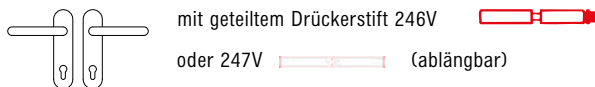

mit geteiltem Drückerstift 246V  
oder 247V (ablängbar)

- FH-Schlösser, Schlösser für Fluchttüren nach EN 179 und EN 1125
- Geteilte Schlossnuss – GANGFLÜGEL

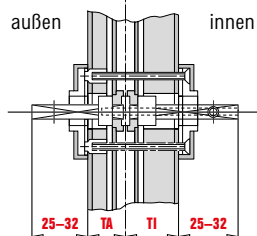

**Variante D**

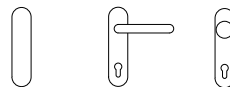

- Kurzschild Halbgarnitur (verstärkte Ausführung) zur Gegenverschraubung für Panikverschlüsse mit horizontaler Betätigungsstange nach EN 1125
- FH-Kurzschild Halbgarnitur mit Drücker oder mit Knopf oder Blindschild nach DIN 18273FS, mit Stützansätzen M4, passend zur Gegenverschraubung für Panikverschlüsse mit horizontaler Betätigungsstange – siehe Grundmann-Kataloge für Fluchttüren.

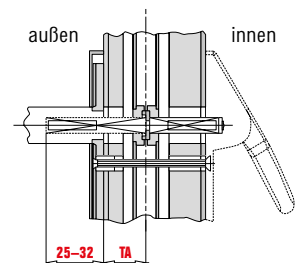

**Variante B**



mit Wechselschlossstift 241V

- FH-Schlösser, Schlösser für Fluchttüren nach EN 179 und EN 1125
- normale Schlossnuss
- Türblatt durchgebohrt
- Panik-Gegenkasten – STANDFLÜGEL

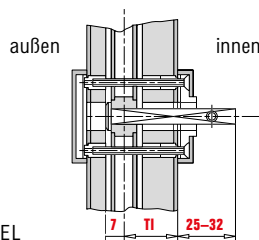

**Variante E**



mit Wechseldrehstift 242V

- FH-Schlösser, Schlösser für Fluchttüren nach EN 179
- mit Trafo-Wechselfunktion
- normale Schlossnuss
- GANGFLÜGEL

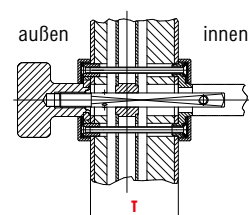





**TA** = Abstand Mitte Schloss, Türblatt außen  
**TI** = Abstand Mitte Schloss, Türblatt innen

**Hinweis**

Für den Fall, dass eine Drücker-Garnitur für FH- oder Fluchttürschlösser nachträglich auf eine Wechselgarnitur ausgetauscht werden muss, der geteilte Drückerstift aber bleiben soll, bieten wir den Stift 246W an.

<p><b>WG4</b> Objektbeschläge Produktfeatures</p>	<p>Mit Metallgleitlager</p> <p>Benutzungskategorie Klasse 4 ÖNORM EN 1906</p>	<ul style="list-style-type: none"> <li>● Feuerhemmend nach ÖNORM B 3859 bzw. DIN 18273FS</li> <li>● Für Fluchttüren gemäß EN 179 geeignet</li> </ul>
---	---	--

<b>WG4-Objektbeschläge</b>	für Eingangs- und Innentüren
	TYPE
BESCHREIBUNG	<b>D70M</b>
	
Kombinierbare WG4-Drückerformen	1700, 2500,
Buntbart gelocht - BB	JA
Profilzylinder gelocht - PZ	JA
Rundzylinder gelocht - RZ	JA
WC-Absteller mit Notöffner	JA
Wechsel-Grt.	JA
Kombinierbare WG4-Knöpfe	3254L
Vkt. 8 mm	JA
Vkt. 8,5 mm	JA
Vkt. 9 mm	JA
ÖNORM 88 mm	JA
DIN 72 mm	JA
DIN 92 mm	JA
CH 78 mm	JA
Feuerhemmend ÖNORM B 3859, Vkt. 8,5 mm, 90 Minuten 	JA
Feuerhemmend DIN 18273FS, Vkt. 9 mm, 90 Minuten 	JA
Für Fluchttüren EN 179 (nur zugelassene Drückerformen) 	JA
Links/rechts verwendbar	JA
Ausführungen:	F1 ES
F1 = Aluminium silber eloxiert, satiniert ES = Edelstahl satiniert	

**WG4**  
Modell 1700  
mit Rosetten

**Metallgleitlager**  
Benutzungskategorie  
Klasse 4  
ÖNORM EN 1906

- Feuerhemmend nach ÖNORM B 3859 bzw. DIN 18273FS
- Für Fluchttüren gemäß EN 179 geeignet

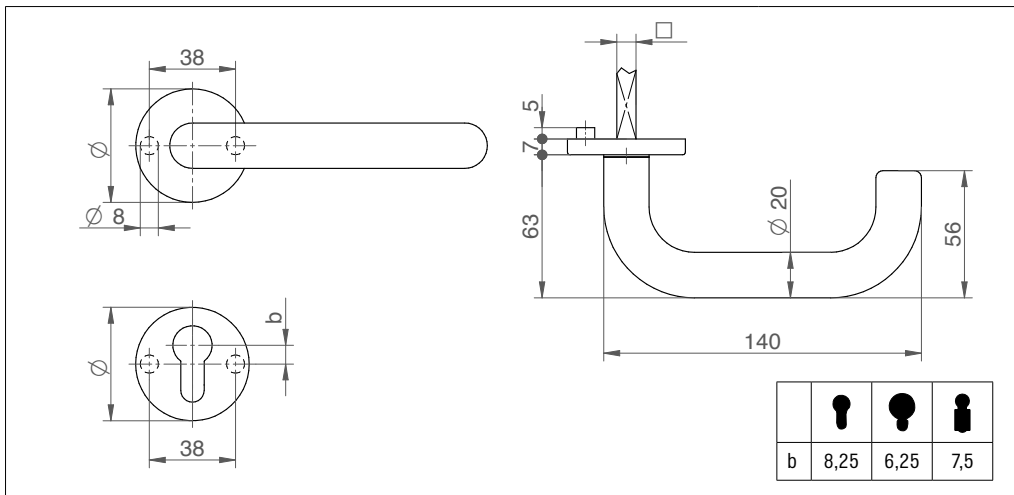

Rosettendurchmesser 50 mm  $\varnothing$ , Rosettenhöhe 7 mm

1754/D70M/55Z

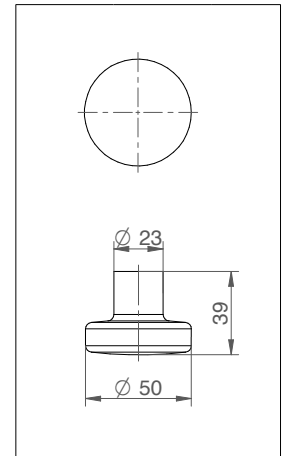

Knopf 3254L

**WG4**  
Modell 2500  
mit Rosetten

**Metallgleitlager**  
Benutzungskategorie  
Klasse 4  
ÖNORM EN 1906

- Feuerhemmend nach ÖNORM B 3859 bzw. DIN 18273FS

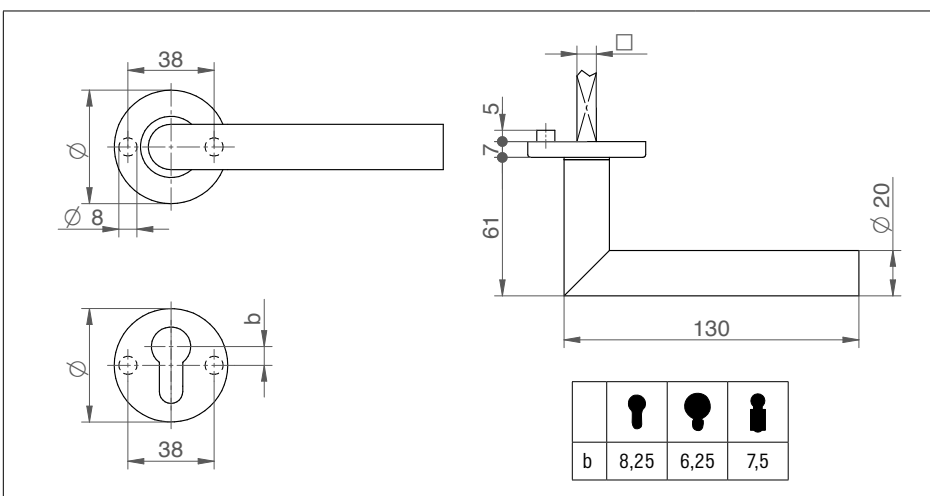

Rosettendurchmesser 50 mm  $\varnothing$ , Rosettenhöhe 7 mm

2554/D70M/55Z

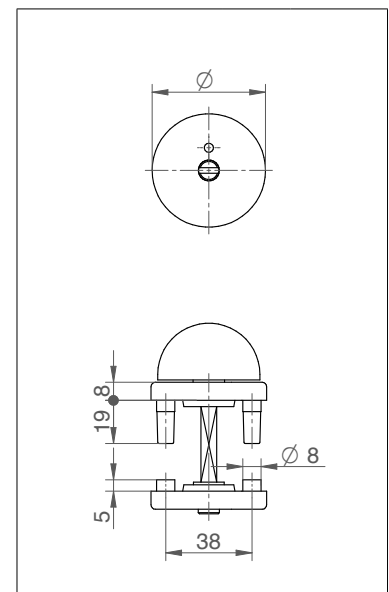

WC-Drehknopf

7084GA



**WG4**  
ÖNORM-Schilder  
zu allen WG4-Drückern

**Metallgleitlager**  
Benutzungskategorie  
Klasse 4  
ÖNORM EN 1906

- Feuerhemmend nach ÖNORM B 3859
- Für Fluchttüren gemäß EN 179 geeignet

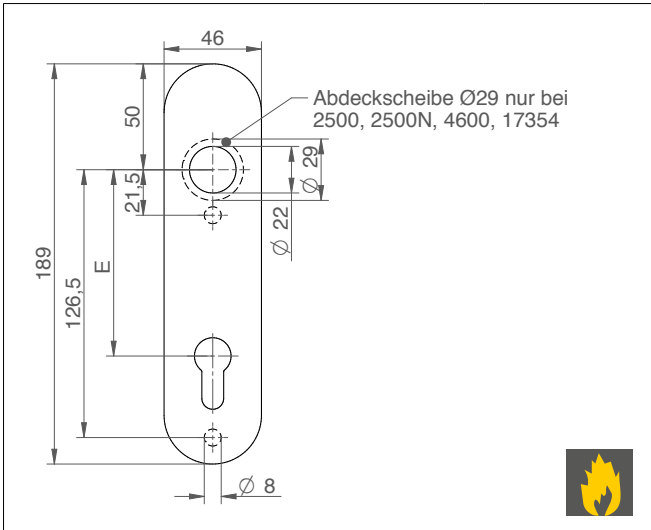

Kurzschild abgerundet, Schildstärke 8 mm, Bohrloch  $\varnothing$  8,2 mm **D51**

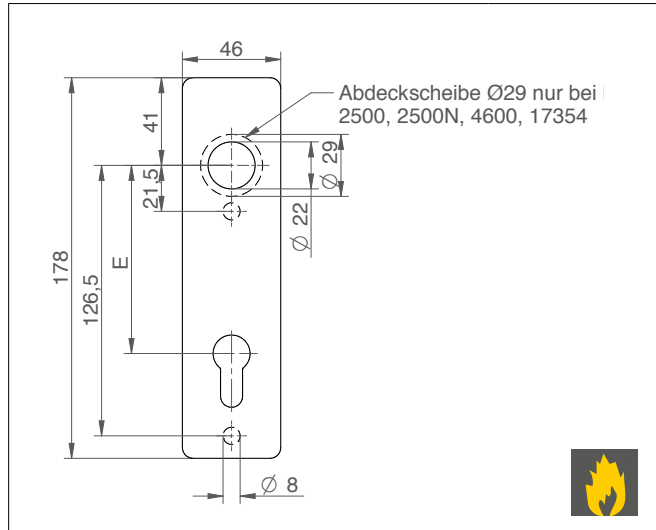

Kurzschild eckig, Schildstärke 8 mm, Bohrloch  $\varnothing$  8,2 mm **D52**

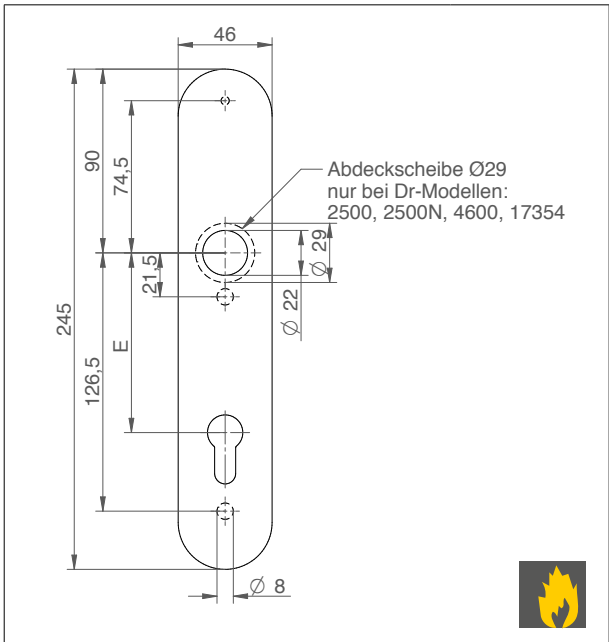

Langschild abgerundet, Schildstärke 8 mm, Bohrloch:  $\varnothing$  8,2 mm **D53**

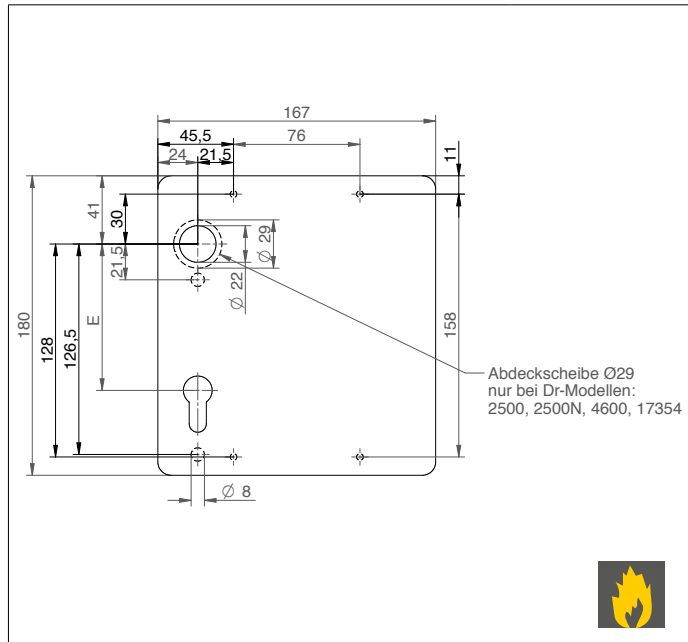

Breitschild, Schildstärke 8 mm, Bohrloch:  $\varnothing$  8,2 mm **D55**

Passend zur Gegenverschraubung für Panikverschlüsse nach EN 1125 mit horizontaler Betätigungsstange, geprüft nach DIN 18273FS:

- Kurzschild-Halbgart. mit Stützansätzen M5
- Lang- und Breitschild-Halbgart. mit Stützansätzen M5

**Maße für Schilder gemäß DIN 18273FS siehe GEOS-Skizzentail**

**WG4**  
Modellgruppe »A«  
mit Rosetten



Modell **1754/D70M**



Modell **7086T**



Modell **3254L/7048UFH**

**NORMEN**

Benutzungskategorie  
Klasse 4  
ÖNORM EN 1906



Modell **2554/D70M**



Modell **7084GA**

**1754/D70M** | Drücker-Grt. mit Metallgleitlager, ohne Schlüsselrosette, inkl. Schrauben  
**2554/D70M** | Drücker-Grt. mit Metallgleitlager, ohne Schlüsselrosette, inkl. Schrauben

Art.Nr.	Beschreibung/Ausführung	EAN-Code	Stück/Packung	Preis/Grt.
100971	1754/D70M/F1/40/8,5	9001933511305	1	59,00
113790	2554/D70M/F1/40/8,5	9001933652329	1	59,00
100970	1754/D70M/ES/40/8,5	9001933511299	1	72,20
113791	2554/D70M/ES/40/8,5	9001933652336	1	72,20

**1754/D70M/55** | Drücker-Grt. mit Metallgleitlager, mit Schlüsselrosette, inkl. Schrauben  
**2554/D70M/55** | Drücker-Grt. mit Metallgleitlager, mit Schlüsselrosette, inkl. Schrauben

Art.Nr.	Beschreibung/Ausführung	EAN-Code	Stück/Packung	Preis/Grt.
100973	1754/D70M/55/F1/40/8,5	9001933511329	1	64,80
102898	2554/D70M/55/F1/40/8,5	9001933525159	1	64,80
100972	1754/D70M/55/ES/40/8,5	9001933511312	1	80,40
102916	2554/D70M/55/ES/40/8,5	9001933525234	1	80,40

**1754/D70M/55Z** | Drücker-Grt. mit Metallgleitlager, für Profilzylinder, inkl. Schrauben  
**2554/D70M/55Z** | Drücker-Grt. mit Metallgleitlager, für Profilzylinder, inkl. Schrauben

Art.Nr.	Beschreibung/Ausführung	EAN-Code	Stück/Packung	Preis/Grt.
100975	1754/D70M/55Z/F1/40/8,5	9001933511343	1	64,80
102899	2554/D70M/55Z/F1/40/8,5	9001933525166	1	64,80
100974	1754/D70M/55Z/ES/40/8,5	9001933511336	1	80,40
102918	2554/D70M/55Z/ES/40/8,5	9001933525241	1	80,40

**1754/3254L/D70M/55Z** | Wechsel-Grt. mit Metallgleitlager, mit Knopf 3254L, für Profilzylinder, inkl. Schrauben  
**2554/3254L/D70M/55Z** | Wechsel-Grt. mit Metallgleitlager, mit Knopf 3254L, für Profilzylinder, inkl. Schrauben

Art.Nr.	Beschreibung/Ausführung	EAN-Code	Stück/Packung	Preis/Grt.
100997	1754/3254L/D70M/55Z/F1/40/8,5	9001933511541	1	64,40
102901	2554/3254L/D70M/55Z/F1/40/8,5	9001933525180	1	64,40
100996	1754/3254L/D70M/55Z/ES/40/8,5	9001933511534	1	86,40
102921	2554/3254L/D70M/55Z/ES/40/8,5	9001933525265	1	86,40

**WC**

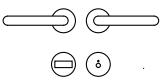
 **1754/D70M/86G** | Drücker-Grt. mit Metallgleitlager, für Bad und WC mit Rot-Weiß-Anzeige, inkl. Schrauben  
**2554/D70M/86G** | Drücker-Grt. mit Metallgleitlager, für Bad und WC mit Rot-Weiß-Anzeige, inkl. Schrauben

Art.Nr.	Beschreibung/Ausführung	EAN-Code	Stück/Packung	Preis/Grt.
101002	1754/D70M/86G/F1/40/8,5	9001933511589	1	74,30
102900	2554/D70M/86G/F1/40/8,5	9001933525173	1	74,30
101001	1754/D70M/86G/ES/40/8,5	9001933511572	1	102,90
102919	2554/D70M/86G/ES/40/8,5	9001933525258	1	102,90

**FH-ÖNORM**

 **1754/D70MFH** | Drücker-Grt. mit Metallgleitlager, ohne Schlüsselrosette, inkl. Schrauben  
**2554/D70MFH** | Drücker-Grt. mit Metallgleitlager, ohne Schlüsselrosette, inkl. Schrauben

Art.Nr.	Beschreibung/Ausführung	EAN-Code	Stück/Packung	Preis/Grt.
102629	1754/D70MFH/F1/40/8,5	9001933521335	1	59,00
1053479	2554/D70MFH/F1/40/8,5	9001933548066	1	59,00
102632	1754/D70MFH/ES/40/8,5	9001933521359	1	72,20
105352	2554/D70MFH/ES/40/8,5	9001933548110	1	72,20

**PZ-FH-ÖNORM**

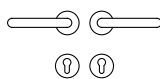
 **1754/D70M/55ZFH** | Drücker-Grt. mit Metallgleitlager, für Profilzylinder inkl. Schrauben  
**2554/D70M/55ZFH** | Drücker-Grt. mit Metallgleitlager, für Profilzylinder inkl. Schrauben

Art.Nr.	Beschreibung/Ausführung	EAN-Code	Stück/Packung	Preis/Grt.
100977	1754/D70M/55ZFH/F1/40/8,5	9001933511367	1	72,80
105349	2554/D70M/55ZFH/F1/40/8,5	9001933548080	1	72,80
100976	1754/D70M/55ZFH/ES/40/8,5	9001933511350	1	88,40
105348	2554/D70M/55ZFH/ES/40/8,5	9001933548073	1	88,40

**PZW-FH-ÖNORM**

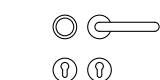
 **1754/3254L/D70M/55ZFH** | Wechsel-Grt. mit Metallgleitlager, mit Knopf 3254L, für Profilzylinder inkl. Schrauben  
**2554/3254L/D70M/55ZFH** | Wechsel-Grt. mit Metallgleitlager, mit Knopf 3254L, für Profilzylinder inkl. Schrauben

Art.Nr.	Beschreibung/Ausführung	EAN-Code	Stück/Packung	Preis/Grt.
100999	1754/3254L/D70M/55ZFH/F1/40/8,5	9001933511565	1	72,40
105351	2554/3254L/D70M/55ZFH/F1/40/8,5	9001933548103	1	72,40
100998	1754/3254L/D70M/55ZFH/ES/40/8,5	9001933511558	1	94,40
105350	2554/3254L/D70M/55ZFH/ES/40/8,5	9001933548097	1	94,40

**FH-DIN**

 **1754FH/D70MFH** | Drücker-Grt. mit Stahleinlage, mit Metallgleitlager, ohne Schlüsselrosette, inkl. Schrauben  
**2554FH/D70MFH** | Drücker-Grt. mit Stahleinlage, mit Metallgleitlager, ohne Schlüsselrosette, inkl. Schrauben

Art.Nr.	Beschreibung/Ausführung	EAN-Code	Stück/Packung	Preis/Grt.
102634	1754FH/D70MFH/F1/40/8,5	9001933521366	1	80,00
105353	2554FH/D70MFH/F1/40/8,5	9001933548127	1	80,00
102637	1754FH/D70MFH/ES/40/8,5	9001933521380	1	72,20
113792	2554FH/D70MFH/ES/40/8,5	9001933652343	1	72,20

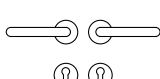

**PZ-FH-DIN**

 **1754FH/D70M/55ZFH** | Drücker-Grt. mit Stahleinlage, mit Metallgleitlager, für Profilzylinder inkl. Schrauben  
**2554FH/D70M/55ZFH** | Drücker-Grt. mit Stahleinlage, mit Metallgleitlager, für Profilzylinder inkl. Schrauben

Art.Nr.	Beschreibung/Ausführung	EAN-Code	Stück/Packung	Preis/Grt.
101014	1754FH/D70M/55ZFH/F1/40/8,5	9001933511671	1	93,80
105355	2554FH/D70M/55ZFH/F1/40/8,5	9001933548141	1	93,80
101013	1754FH/D70M/55ZFH/ES/40/8,5	9001933511664	1	88,40
105354	2554FH/D70M/55ZFH/ES/40/8,5	9001933548134	1	88,40



**PZW-FH-DIN**

**1754FH/3254L/D70M/55ZFH** | Wechsel-Grt. mit Stahleinlage, mit Metallgleitlager, mit Knopf 3254L, für Profilzylinder inkl. Schrauben

Art.Nr.	Beschreibung/Ausführung			EAN-Code	Stück/Packung	Preis/Grt.
101012	1754FH/3254L/D70M/55ZFH F1 9MM			9001933511657	1	82,90
101003	1754FH/3254L/D70M/55ZFH ES 9MM			9001933511596	1	94,40

**DIN-Fluchttüren**



**1754FHA/D70M/55ZFH** | Drücker-Grt. mit Stahleinlage, mit Metallgleitlager, für Profilzylinder, geteilte Schlossnuss, für Gehflügel, inkl. Schrauben, ohne Stift

Art.Nr.	Beschreibung/Ausführung			EAN-Code	Stück/Packung	Preis/Grt.
101018	1754FHA/D70M/55ZFH F1 9MM TS 38-43			9001933511695	1	91,80
101017	1754FHA/D70M/55ZFH ES 9MM TS 38-43			9001933511688	1	86,40

Stifte optional mit Aufpreis: 247V/D9/N9 

**DIN-Fluchttüren**



**1754FHB/D70M/82FH** | Drücker mit Stahleinlage, mit Metallgleitlager, normale Schlossnuss, Türblatt durchgebohrt, Panik-Gegenkasten, für Standflügel, inkl. Schrauben, ohne Stift

Art.Nr.	Beschreibung/Ausführung			EAN-Code	Stück/Packung	Preis/Grt.
101024	1754FHB/D70M/82FH F1 9MM TS 38-43			9001933511756	1	45,90
101023	1754FHB/D70M/82FH ES 9MM TS 38-43			9001933511749	1	43,20

Stifte optional mit Aufpreis: 241V/9 

**DIN-Fluchttüren**

**1754FHC/D70MFH** | Drücker mit Stahleinlage, mit Metallgleitlager, normale Schlossnuss, Türblatt nicht durchgebohrt, Panik-Gegenkasten, für Standflügel, inkl. Schrauben, ohne Stift

Art.Nr.	Beschreibung/Ausführung			EAN-Code	Stück/Packung	Preis/Grt.
101027	1754FHC/D70MFH F1 9MM TS 38-43			9001933511770	1	39,10
101026	1754FHC/D70MFH ES 9MM TS 38-43			9001933511763	1	35,20

Stifte optional mit Aufpreis: 249V/D9/N9 

**Ab Türstärke 97mm** übernimmt Grundmann für die einwandfreie Funktion und die Haltbarkeit **keine Garantie** mehr.  
Mehrpreise auf Anfrage!

**Drückerstifte für Fluchttüren**

Bitte bei Bestellung die Abmessungen TA und TI angeben.

241V/9/Längen	/Stk. <b>5,40</b>
247V/D9/N9/Längen	/Stk. <b>18,50</b>
249V/D9/N9/Längen	/Stk. <b>12,80</b>
248V/D9/N9/Längen	/Stk. <b>12,80</b>

**WG4-Objektbeschläge**

Entfernung E	ÖNORM	ÖN-FH	DIN	DIN92	DIN-FH
BB	90		72		
PZ	88	88	72	92	72
WC (WC-Stift)	90/7		78/8*		
Drückerstift	8,5	8,5	8	10**	9

\*) mit Ausgleichshülse 7/8 Vkt.

\*\*) mit Ausgleichshülse 8/10 Vkt.

**WG 4**  
 Modellgruppe A  
 mit Breitschildern



**NORMEN**  
 Benutzungskategorie  
 Klasse 4  
 ÖNORM EN 1906





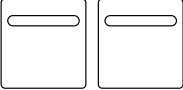

Modell 1754/D55M/62Z

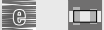

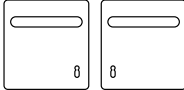

Modell 2554/D55M/62Z

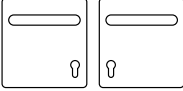

<b>BL</b>		1754/D55M/42	Drücker-Grt. mit Metallgleitlager, ohne Schlüsselloch, inkl. Schrauben	
		2554/D55M/42		
		<b>Oberfläche</b>	<b>Beschreibung</b>	<b>Preis/Grt.</b>
		F1		116,00
		ES		134,80

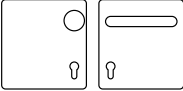
<b>BB</b>		1754/D55M/62	Drücker-Grt. mit Metallgleitlager, mit Schlüsselloch, inkl. Schrauben	
		2554/D55M/62		
		<b>Oberfläche</b>	<b>Beschreibung</b>	<b>Preis/Grt.</b>
		F1		116,00
		ES		134,80

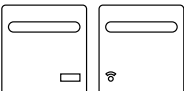

<b>PZ</b>		1754/D55M/62Z	Drücker-Grt. mit Metallgleitlager, für Profilzylinder, inkl. Schrauben	
		2554/D55M/62Z		
		<b>Oberfläche</b>	<b>Beschreibung</b>	<b>Preis/Grt.</b>
		F1		116,00
		ES		134,80

<b>PZW</b>		1754/3254L/D55M/62Z	Wechsel-Grt. mit Metallgleitlager, mit Knopf 3254L, für Profilzylinder, inkl. Schrauben	
		2554/3254L/D55M/62Z		
		<b>Oberfläche</b>	<b>Beschreibung</b>	<b>Preis/Grt.</b>
		F1		113,60
		ES		138,80

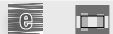

**WC**

	<b>1754/D55M/46</b> <b>2554/D55M/46</b>	Drücker-Grt. mit Metallgleitlager, für Bad und WC mit Rot-Weiß-Anzeige, inkl. Schrauben
Oberfläche	Beschreibung	Preis/Grt.
F1		128,00
ES		159,80

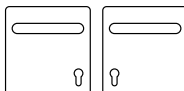

**BL-FH-ÖNORM**

	<b>1754/D55M/42FH</b> <b>2554/D55M/42FH</b>	Drücker-Grt. mit Metallgleitlager, ohne Schlüsselloch inkl. Schrauben
Oberfläche	Beschreibung	Preis/Grt.
F1		116,00
ES		134,80

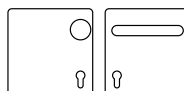

**PZ-FH-ÖNORM**

	<b>1754/D55M/62ZFH</b> <b>2554/D55M/62ZFH</b>	Drücker-Grt. mit Metallgleitlager, für Profilzylinder inkl. Schrauben
Oberfläche	Beschreibung	Preis/Grt.
F1		116,00
ES		134,80

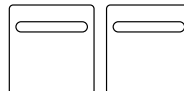

**PZW-FH-ÖNORM**

	<b>1754/3254L/D55M/62ZFH</b> <b>2554/3254L/D55M/62ZFH</b>	Wechsel-Grt. mit Metallgleitlager, mit Knopf 3254L, für Profilzylinder inkl. Schrauben
Oberfläche	Beschreibung	Preis/Grt.
F1		113,60
ES		138,80

**BL-FH-DIN**

	<b>1754FH/D55M/42FH</b> <b>2554FH/D55M/42FH</b>	Drücker-Grt. mit Metallgleitlager, ohne Schlüsselloch inkl. Schrauben
Oberfläche	Beschreibung	Preis/Grt.
F1		137,00
ES		134,80

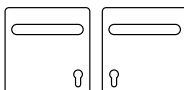





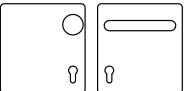

**PZ-FH-DIN**

	<b>1754FH/D55M/62ZFH</b> <b>2554FH/D55M/62ZFH</b>	Drücker-Grt. mit Metallgleitlager, für Profilzylinder inkl. Schrauben
Oberfläche	Beschreibung	Preis/Grt.
F1		137,00
ES		134,80

**PZW-FH-DIN**

**1754FH/3254L/D55M/62ZFH** Wechsel-Grt. mit Metallgleitlager, mit Knopf 3254L, für Profilzylinder inkl. Schrauben



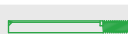





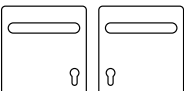

Oberfläche	Beschreibung	Optional für Fluchttürschlösser mit Wechselfunktion »E«	Preis/Grт.
F1	   	 242V/9	124,10
ES	   	 242V/9	138,80

**DIN-Fluchttüren**

**1754FHA/D55M/62ZFH** Drücker-Grт. mit Stahleinlage, mit Metallgleitlager, für Profilzylinder, geteilte Schlossnuss, für Gehflügel, inkl. Schrauben, ohne Stift









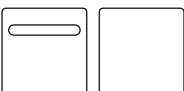

Oberfläche	Beschreibung	Preis/Grт.
F1	   	135,00
ES	   	132,80

Stifte optional mit Aufpreis: 247V/D9/N9 

**DIN-Fluchttüren**

**1754FHB/D55M/42UFH** Drücker mit Stahleinlage, mit Metallgleitlager, normale Schlossnuss, Türblatt durchgebohrt, Panik-Gegenkasten, für Standflügel, inkl. Schrauben, ohne Stift











Oberfläche	Beschreibung	Preis/Grт.
F1	   	117,90
ES	   	120,80

Stifte optional mit Aufpreis: 241V/9 

**DIN-Fluchttüren**

**1754FHC/D55M/42FH** Drücker mit Stahleinlage, mit Metallgleitlager, normale Schlossnuss, Türblatt nicht durchgebohrt, Panik-Gegenkasten, für Standflügel, inkl. Schrauben, ohne Stift



Oberfläche	Beschreibung	Preis/Grт.
F1	   	67,30
ES	   	66,20

Stifte optional mit Aufpreis: 249V/D9/N9 

**Ab Türstärke 97mm** übernimmt Grundmann für die einwandfreie Funktion und die Haltbarkeit **keine Garantie** mehr.  
Mehrpreise auf Anfrage!

**Rechts-/Links-Angabe:** Bei WC- und Halbgrт. ist eine Rechts-/Links-Angabe erforderlich. (Bei Wechselgrт. nur bei Mod. 2500)

(rechts = Drückerlochteil zeigt rechts bzw. links = Drückerlochteil zeigt links)

**Drückerstifte für Fluchttüren**

Bitte bei Bestellung die Abmessungen TA und TI angeben.

241V/9/Länge	/Stk. <b>5,40</b>
247V/D9/N9/Längen	/Stk. <b>18,50</b>
249V/D9/N9/Längen	/Stk. <b>12,80</b>
248V/D9/N9/Längen	/Stk. <b>12,80</b>

**WG4-Objektbeschläge**

Entfernung E	ÖNORM	ÖN-FH	DIN	DIN92	DIN-FH
BB	90		72		
PZ	88	88	72	92	72
WC (WC-Stift)	90/7		78/8*		
Drückerstift	8,5	8,5	8	10**	9

\*) mit Ausgleichshülse 7/8 Vkt.  
\*\*) mit Ausgleichshülse 8/10 Vkt.

**WG4**  
**Modellgruppe A**  
 mit Kurzschild D51

**NORMEN**









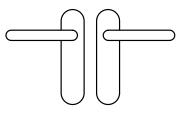

Benutzungskategorie  
 Klasse 4  
 ÖNORM EN 1906











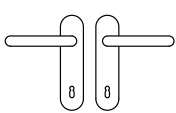









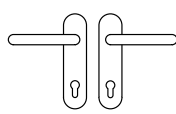

Modell 1754/D51M/62Z











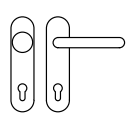

Modell 2554/D51M/62Z





BL		1754/D51M/42	Drücker-Grt. mit Metallgleitlager, ohne Schlüsselloch, inkl. Schrauben							
		2554/D51M/42								
		<table border="1"> <thead> <tr> <th>Oberfläche</th> <th>Beschreibung</th> <th>Preis/Grt.</th> </tr> </thead> <tbody> <tr> <td>F1</td> <td> </td> <td>74,40</td> </tr> <tr> <td>ES</td> <td> </td> <td>89,20</td> </tr> </tbody> </table>		Oberfläche	Beschreibung	Preis/Grt.	F1	 	74,40	ES
Oberfläche	Beschreibung	Preis/Grt.								
F1	 	74,40								
ES	 	89,20								





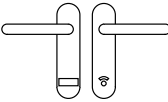

BB		1754/D51M/62	Drücker-Grt. mit Metallgleitlager, mit Schlüsselloch, inkl. Schrauben							
		2554/D51M/62								
		<table border="1"> <thead> <tr> <th>Oberfläche</th> <th>Beschreibung</th> <th>Preis/Grt.</th> </tr> </thead> <tbody> <tr> <td>F1</td> <td> </td> <td>74,40</td> </tr> <tr> <td>ES</td> <td> </td> <td>89,20</td> </tr> </tbody> </table>		Oberfläche	Beschreibung	Preis/Grt.	F1	 	74,40	ES
Oberfläche	Beschreibung	Preis/Grt.								
F1	 	74,40								
ES	 	89,20								



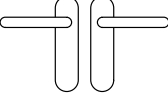



PZ		1754/D51M/62Z	Drücker-Grt. mit Metallgleitlager, für Profilzylinder, inkl. Schrauben							
		2554/D51M/62Z								
		<table border="1"> <thead> <tr> <th>Oberfläche</th> <th>Beschreibung</th> <th>Preis/Grt.</th> </tr> </thead> <tbody> <tr> <td>F1</td> <td> </td> <td>74,40</td> </tr> <tr> <td>ES</td> <td> </td> <td>89,20</td> </tr> </tbody> </table>		Oberfläche	Beschreibung	Preis/Grt.	F1	 	74,40	ES
Oberfläche	Beschreibung	Preis/Grt.								
F1	 	74,40								
ES	 	89,20								



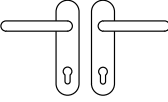



PZW		1754/3254L/D51M/62Z	Wechsel-Grt. mit Metallgleitlager, mit Knopf 3254L, für Profilzylinder, inkl. Schrauben							
		2554/3254L/D51M/62Z								
		<table border="1"> <thead> <tr> <th>Oberfläche</th> <th>Beschreibung</th> <th>Preis/Grt.</th> </tr> </thead> <tbody> <tr> <td>F1</td> <td> </td> <td>72,00</td> </tr> <tr> <td>ES</td> <td> </td> <td>93,20</td> </tr> </tbody> </table>		Oberfläche	Beschreibung	Preis/Grt.	F1	 	72,00	ES
Oberfläche	Beschreibung	Preis/Grt.								
F1	 	72,00								
ES	 	93,20								



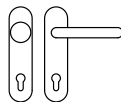







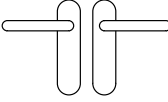



WC		1754/D51M/46	Drücker-Grt. mit Metallgleitlager, für Bad und WC mit Rot-Weiß-Anzeige, inkl. Schrauben	
		2554/D51M/46		
		<b>Oberfläche</b>	<b>Beschreibung</b>	<b>Preis/Grt.</b>
		F1	 	86,40
		ES	 	114,20

BL-FH-ÖNORM		1754/D51M/42FH	Drücker-Grt. mit Metallgleitlager, ohne Schlüsselloch, inkl. Schrauben	
		2554/D51M/42FH		
		<b>Oberfläche</b>	<b>Beschreibung</b>	<b>Preis/Grt.</b>
		F1	  	74,40
		ES	  	89,20

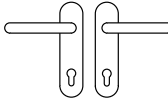
PZ-FH-ÖNORM		1754/D51M/62ZFH	Drücker-Grt. mit Metallgleitlager, für Profilzylinder inkl. Schrauben	
		2554/D51M/62ZFH		
		<b>Oberfläche</b>	<b>Beschreibung</b>	<b>Preis/Grt.</b>
		F1	  	74,40
		ES	  	89,20

PZW-FH-ÖNORM		1754/3254L/D51M/62ZFH	Wechsel-Grt. mit Metallgleitlager, mit Knopf 3254L, für Profilzylinder inkl. Schrauben	
		2554/3254L/D51M/62ZFH		
		<b>Oberfläche</b>	<b>Beschreibung</b>	<b>Preis/Grt.</b>
		F1	  	72,00
		ES	  	93,20



BL-FH-DIN		1754FH/D51M/42FH	Drücker-Grt. mit Stahleinlage, mit Metallgleitlager, ohne Schlüsselloch, inkl. Schrauben	
		2554FH/D51M/42FH		
		<b>Oberfläche</b>	<b>Beschreibung</b>	<b>Preis/Grt.</b>
		F1	  	95,40
		ES	  	89,20

PZ-FH-DIN		1754FH/D51M/62ZFH	Drücker-Grt. mit Stahleinlage, mit Metallgleitlager, für Profilzylinder, inkl. Schrauben	
		2554FH/D51M/62ZFH		
		<b>Oberfläche</b>	<b>Beschreibung</b>	<b>Preis/Grt.</b>
		F1	  	95,40
		ES	  	89,20

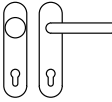
**PZW-FH-DIN**



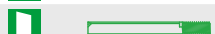

**1754FH/3254L/D51M/62ZFH** Wechsel-Grt. mit Drücker mit Stahleinlage und Knopf 3254L, mit Metallgleitlager, für Profilzylinder, inkl. Schrauben

Oberfläche	Beschreibung	Optional für Fluchttürschlösser mit Wechselfunktion »E«	Preis/Grt.
F1			242V/9 82,50
ES			242V/9 93,20

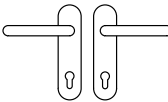
**DIN-Fluchttüren**



**1754FHA/D51M/62ZFH** Drücker-Grt. mit Stahleinlage u. Metallgleitlager, für Profilzylinder, geteilte Schlossnuss, für Gehflügel, inkl. Schrauben, ohne Stift

Oberfläche	Beschreibung	Preis/Grt.
F1		93,40
ES		87,20

Stifte optional mit Aufpreis: 247V/D9/N9 

**DIN-Fluchttüren**



**1754FHB/D51M/42UFH** Drücker mit Stahleinlage, mit Metallgleitlager, normale Schlossnuss, Türblatt durchgebohrt, Panik-Gegenkasten, für Standflügel, inkl. Schrauben, ohne Stift



Oberfläche	Beschreibung	Preis/Grt.
F1		76,30
ES		75,20

Stifte optional mit Aufpreis: 241V/9 

**DIN-Fluchttüren**



**1754FHC/D51M/42FH** Drücker mit Stahleinlage, mit Metallgleitlager, normale Schlossnuss, Türblatt nicht durchgebohrt, Panik-Gegenkasten, für Standflügel, inkl. Schrauben

Oberfläche	Beschreibung	Preis/Grt.
F1		46,50
ES		43,40

Stifte optional mit Aufpreis: 249V/D9/N9 

**Ab Türstärke 97mm** übernimmt Grundmann für die einwandfreie Funktion und die Haltbarkeit **keine Garantie** mehr.  
Mehrpreise auf Anfrage!

**Drückerstifte für Fluchttüren**

Bitte bei Bestellung die Abmessungen TA und TI angeben.

241V/9/Länge	/Stk. <b>5,40</b>
247V/D9/N9/Längen	/Stk. <b>18,50</b>
249V/D9/N9/Längen	/Stk. <b>12,80</b>
248V/D9/N9/Längen	/Stk. <b>12,80</b>

**WG4-Objektbeschläge**

Entfernung E	ÖNORM	ÖN-FH	DIN	DIN92	DIN-FH
BB	90		72		
PZ	88	88	72	92	72
WC (WC-Stift)	90/7		78/8*		
Drückerstift	8,5	8,5	8	10**	9

\*) mit Ausgleichshülse 7/8 Vkt.  
\*\*) mit Ausgleichshülse 8/10 Vkt.

**WG4**  
 Modellgruppe A  
 mit Kurzschild D52

**NORMEN**  
 Benutzungskategorie  
 Klasse 4  
 ÖNORM EN 1906



Modell 1754/D52M/62Z





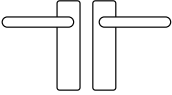

Modell 2554/D52M/62Z

**BL**



1754/D52M/42  
 2554/D52M/42

Drücker-Grt. mit Metallgleitlager,  
 ohne Schlüsselloch, inkl. Schrauben



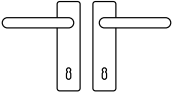

Oberfläche	Beschreibung	Preis/Grt.
F1	 	74,40
ES	 	89,20

**BB**



1754/D52M/62  
 2554/D52M/62

Drücker-Grt. mit Metallgleitlager,  
 mit Schlüsselloch, inkl. Schrauben



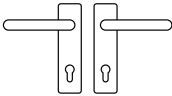

Oberfläche	Beschreibung	Preis/Grt.
F1	 	74,40
ES	 	89,20

**PZ**



1754/D52M/62Z  
 2554/D52M/62Z

Drücker-Grt. mit Metallgleitlager,  
 für Profilzylinder, inkl. Schrauben



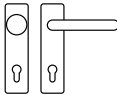

Oberfläche	Beschreibung	Preis/Grt.
F1	 	74,40
ES	 	89,20

**PZW**



1754/3254L/D52M/62Z  
 2554/3254L/D52M/62Z

Wechsel-Grt. mit Metallgleitlager, mit Knopf  
 3254L, für Profilzylinder, inkl. Schrauben

Oberfläche	Beschreibung	Preis/Grt.
F1	 	72,00
ES	 	93,20

**WC**

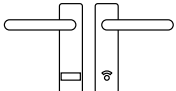

**1754/D52M/46**  
**2554/D52M/46**

Drücker-Grt. mit Metallgleitlager,  
für Bad und WC mit Rot-Weiß-Anzeige,  
inkl. Schrauben

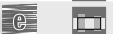

Oberfläche	Beschreibung	Preis/Grt.
F1		86,40
ES		114,20

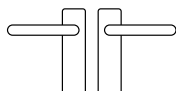
**BL-FH-ÖNORM**



**1754/D52M/42FH**  
**2554/D52M/42FH**

Drücker-Grt. mit Metallgleitlager,  
ohne Schlüsselloch, inkl. Schrauben

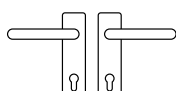

Oberfläche	Beschreibung	Preis/Grt.
F1		74,40
ES		89,20

**PZ-FH-ÖNORM**



**1754/D52M/62ZFH**  
**2554/D52M/62ZFH**

Drücker-Grt. mit Metallgleitlager,  
für Profilzylinder inkl. Schrauben

Oberfläche	Beschreibung	Preis/Grt.
F1		74,40
ES		89,20

**PZW-FH-ÖNORM**



**1754/3254L/D52M/62ZFH**  
**2554/3254L/D52M/62ZFH**

Wechsel-Grt. mit Metallgleitlager,  
mit Knopf 3254L, für Profilzylinder  
inkl. Schrauben

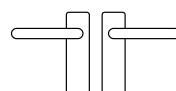

Oberfläche	Beschreibung	Preis/Grt.
F1		72,00
ES		93,20

**BL-FH-DIN**



**1754FH/D52M/42FH**  
**2554FH/D52M/42FH**

Drücker-Grt. mit Stahleinlage,  
mit Metallgleitlager,  
ohne Schlüsselloch, inkl. Schrauben

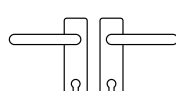

Oberfläche	Beschreibung	Preis/Grt.
F1		95,40
ES		89,20

**PZ-FH-DIN**



**1754FH/D52M/62ZFH**  
**2554FH/D52M/62ZFH**



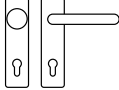

Drücker-Grt. mit Stahleinlage,  
mit Metallgleitlager,  
für Profilzylinder, inkl. Schrauben

Oberfläche	Beschreibung	Preis/Grt.
F1		95,40
ES		89,20

**PZW-FH-DIN**





**1754FH/3254L/D52M/62ZFH** Wechsel-Grt. mit Drücker mit Stahleinlage und Knopf 3254L, mit Metallgleitlager, für Profilzylinder, inkl. Schrauben

Oberfläche	Beschreibung	Optional für Fluchttürschlösser mit Wechselfunktion »E«	Preis/Grt.
F1			242V/9 82,50
ES			242V/9 93,20

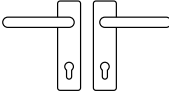
**DIN-Fluchttüren**



**1754FHA/D52M/62ZFH** Drücker-Grt. mit Stahleinlage u. Metallgleitlager, für Profilzylinder, geteilte Schlossnuss, für Gehflügel, inkl. Schrauben, ohne Stift



Oberfläche	Beschreibung	Preis/Grt.
F1		93,40
ES		87,20

Stifte optional mit Aufpreis: 247V/D9/N9 

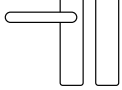
**DIN-Fluchttüren**



**1754FHB/D52M/42UFH** Drücker mit Stahleinlage, mit Metallgleitlager, normale Schlossnuss, Türblatt durchgebohrt, Panik-Gegenkasten, für Standflügel, inkl. Schrauben, ohne Stift

Oberfläche	Beschreibung	Preis/Grt.
F1		76,30
ES		75,20

Stifte optional mit Aufpreis: 241V/9 

**DIN-Fluchttüren**

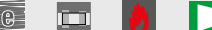

**1754FHC/D52M/42FH** Drücker mit Stahleinlage, mit Metallgleitlager, normale Schlossnuss, Türblatt nicht durchgebohrt, Panik-Gegenkasten, für Standflügel, inkl. Schrauben, ohne Stift

Oberfläche	Beschreibung	Preis/Grt.
F1		46,50
ES		43,40

Stifte optional mit Aufpreis: 249V/D9/N9 

**Ab Türstärke 97mm** übernimmt Grundmann für die einwandfreie Funktion und die Haltbarkeit **keine Garantie** mehr.  
Mehrpreise auf Anfrage!

**Drückerstifte für Fluchttüren**

Bitte bei Bestellung die Abmessungen TA und TI angeben.

241V/9/Länge	/Stk. <b>5,40</b>
247V/D9/N9/Längen	/Stk. <b>18,50</b>
249V/D9/N9/Längen	/Stk. <b>12,80</b>
248V/D9/N9/Längen	/Stk. <b>12,80</b>

**WG4-Objektbeschläge**

Entfernung E	ÖNORM	ÖN-FH	DIN	DIN92	DIN-FH
BB	90		72		
PZ	88	88	72	92	72
WC (WC-Stift)	90/7		78/8*		
Drückerstift	8,5	8,5	8	10**	9

\*) mit Ausgleichshülse 7/8 Vkt.  
\*\*) mit Ausgleichshülse 8/10 Vkt.

**WG4**  
**Modellgruppe A**  
 mit Langschild D53

**NORMEN**





Benutzungskategorie  
 Klasse 4  
 ÖNORM EN 1906





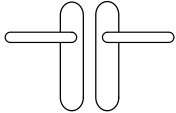



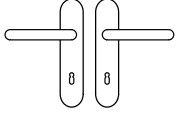

Modell 1754/D53M/62Z





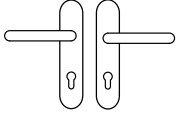



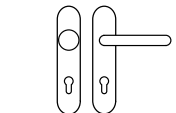

Modell 2554/D53M/62Z





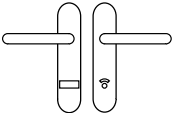

BL		1754/D53M/42	Drücker-Grt. mit Metallgleitlager, ohne Schlüsselloch, inkl. Schrauben		
		2554/D53M/42			
		<b>Oberfläche</b>	<b>Beschreibung</b>	<b>Preis/Grт.</b>	
		F1	 		82,80
		ES	 		101,60



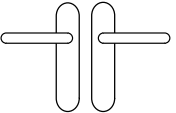



BB		1754/D53M/62	Drücker-Grt. mit Metallgleitlager, mit Schlüsselloch, inkl. Schrauben		
		2554/D53M/62			
		<b>Oberfläche</b>	<b>Beschreibung</b>	<b>Preis/Grт.</b>	
		F1	 		82,80
		ES	 		101,60

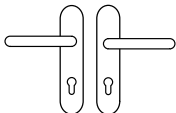

PZ		1754/D53M/62Z	Drücker-Grt. mit Metallgleitlager, für Profilzylinder, inkl. Schrauben		
		2554/D53M/62Z			
		<b>Oberfläche</b>	<b>Beschreibung</b>	<b>Preis/Grт.</b>	
		F1	 		82,80
		ES	 		101,60







PZW		1754/3254L/D53M/62Z	Wechsel-Grt. mit Metallgleitlager, mit Knopf 3254L, für Profilzylinder, inkl. Schrauben		
		2554/3254L/D53M/62Z			
		<b>Oberfläche</b>	<b>Beschreibung</b>	<b>Preis/Grт.</b>	
		F1	 		80,40
		ES	 		105,60



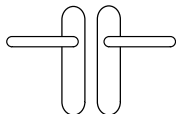



WC		1754/D53M/46	Drücker-Grt. mit Metallgleitlager, für Bad und WC mit Rot-Weiß-Anzeige, inkl. Schrauben	
		2554/D53M/46		
		Oberfläche	Beschreibung	Preis/Grt.
		F1	 	94,80
ES	 	126,60		

BL-FH-ÖNORM		1754/D53M/42FH	Drücker-Grt. mit Metallgleitlager, ohne Schlüsselloch, inkl. Schrauben	
		2554/D53M/42FH		
		Oberfläche	Beschreibung	Preis/Grt.
		F1	  	82,80
ES	  	101,60		

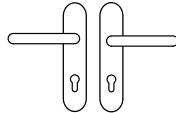
PZ-FH-ÖNORM		1754/D53M/62ZFH	Drücker-Grt. mit Metallgleitlager, für Profilzylinder inkl. Schrauben	
		2554/D53M/62ZFH		
		Oberfläche	Beschreibung	Preis/Grt.
		F1	  	82,80
ES	  	101,60		

PZW-FH-ÖNORM		1754/3254L/D53M/62ZFH	Wechsel-Grt. mit Metallgleitlager, mit Knopf 3254L, für Profilzylinder inkl. Schrauben	
		2554/3254L/D53M/62ZFH		
		Oberfläche	Beschreibung	Preis/Grt.
		F1	  	80,40
ES	  	105,60		



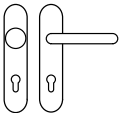

BL-FH-DIN		1754FH/D53M/42FH	Drücker-Grt. mit Stahleinlage, mit Metallgleitlager, ohne Schlüsselloch, inkl. Schrauben	
		2554FH/D53M/42FH		
		Oberfläche	Beschreibung	Preis/Grt.
		F1	  	103,80
ES	  	101,60		

PZ-FH-DIN		1754FH/D53M/62ZFH	Drücker-Grt. mit Stahleinlage, mit Metallgleitlager, für Profilzylinder, inkl. Schrauben	
		2554FH/D53M/62ZFH		
		Oberfläche	Beschreibung	Preis/Grt.
		F1	  	103,80
ES	  	101,60		

**PZW-FH-DIN**





**1754FH/3254L/D53M/62ZFH** Wechsel-Grt. mit Drücker mit Stahleinlage und Knopf 3254L, mit Metallgleitlager, für Profilzylinder, inkl. Schrauben

Oberfläche	Beschreibung	Optional für Fluchttürschlösser mit Wechselfunktion »E«	Preis/Grt.
F1			242V/9 90,90
ES			242V/9 105,60

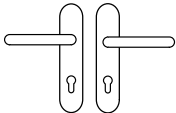
**DIN-Fluchttüren**



**1754FHA/D53M/62ZFH** Drücker-Grt. mit Stahleinlage u. Metallgleitlager, für Profilzylinder, geteilte Schlossnuss, für Gehflügel, inkl. Schrauben, ohne Stift

Oberfläche	Beschreibung	Preis/Grt.
F1		101,80
ES		99,60

Stifte optional mit Aufpreis: 247V/D9/N9 

**DIN-Fluchttüren**



**1754FHB/D53M/42UFH** Drücker mit Stahleinlage, mit Metallgleitlager, normale Schlossnuss, Türblatt durchgebohrt, Panik-Gegenkasten, für Standflügel, inkl. Schrauben, ohne Stift



Oberfläche	Beschreibung	Preis/Grt.
F1		84,70
ES		87,60

Stifte optional mit Aufpreis: 241V/9 

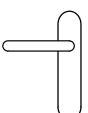
**DIN-Fluchttüren**



**1754FHC/D53M/42FH** Drücker mit Stahleinlage, mit Metallgleitlager, normale Schlossnuss, Türblatt nicht durchgebohrt, Panik-Gegenkasten, für Standflügel, inkl. Schrauben, ohne Stift

Oberfläche	Beschreibung	Preis/Grt.
F1		50,70
ES		49,60

Stifte optional mit Aufpreis: 249V/D9/N9 

**Ab Türstärke 97mm** übernimmt Grundmann für die einwandfreie Funktion und die Haltbarkeit **keine Garantie** mehr.  
Mehrpreise auf Anfrage!

**Drückerstifte für Fluchttüren**

Bitte bei Bestellung die Abmessungen TA und TI angeben.

241V/9/Länge	/Stk. <b>5,40</b>
247V/D9/N9/Längen	/Stk. <b>18,50</b>
249V/D9/N9/Längen	/Stk. <b>12,80</b>
248V/D9/N9/Längen	/Stk. <b>12,80</b>

**WG4-Objektbeschläge**

Entfernung E	ÖNORM	ÖN-FH	DIN	DIN92	DIN-FH
BB	90		72		
PZ	88	88	72	92	72
WC (WC-Stift)	90/7		78/8*		
Drückerstift	8,5	8,5	8	10**	9

\*) mit Ausgleichshülse 7/8 Vkt.  
\*\*) mit Ausgleichshülse 8/10 Vkt.



**WG4 Einzelteile**

**NORMEN**  
Benutzungskategorie Klasse 4  
ÖNORM EN 1906

Benutzungs- kategorie Klasse 4 ÖNORM EN 1906	Schlüssel- loch	für Profil- zylinder	ungelocht	mit WC- Drehknopf 612G	mit Not- öffner und R/W- Anzeige	für Profil- zylinder feuer- hemmend	ungelocht feuer- hemmend	mit Knopf Rosetten- träger U
								ohne Stift
	Artikelnummer/ Ausführung	<b>7055U</b> <b>7055T</b>	<b>7055ZU</b> <b>7055ZT</b>	<b>7082U</b> <b>7082T</b>	<b>7084GA</b>	<b>7086T</b>	<b>7055ZUFH</b> <b>7055ZTFH</b>	<b>7082UFH</b> <b>7082TFH</b>
F1	2,70	2,70	2,70	10,70	4,20	6,60	6,60	24,80
PB	2,70	2,70	2,70	10,70	4,20	6,60	6,60	24,80
EP	5,70	5,70	5,70	30,70	7,20	9,60	9,60	55,60
ES	3,90	3,90	3,90	24,90	5,40	7,80	7,80	37,80

Preise ohne Schrauben

Benutzungs- kategorie Klasse 4 ÖNORM EN 1906	Knopfschild für Profil- zylinder	komplett ungelocht	Knopfschild für Profil- zylinder	komplett ungelocht	Knopfschild für Profil- zylinder	komplett ungelocht	Knopfschild für Profil- zylinder	komplett ungelocht
	Preise ohne Stift							
	Artikelnummer/ Ausführung	<b>3254L/</b> <b>5162ZT</b>	<b>5142UT</b>	<b>3254L/</b> <b>5262ZT</b>	<b>5242UT</b>	<b>3254L/</b> <b>5362ZT</b>	<b>5342UT</b>	<b>3254L/</b> <b>5562ZT</b>
F1	30,20	29,00	30,20	29,00	34,20	33,00	50,20	49,00
PB	30,20	29,00	30,20	29,00	34,20	33,00	50,20	49,00
EP	64,00	35,00	64,00	35,00	70,00	41,00	84,00	55,00
ES	44,00	31,00	44,00	31,00	50,00	37,00	66,00	53,00

Breitschild: Rechts/Links-  
Angabe erforderlich  
(z. B. rechts gelocht)

Schilder: serienmäßig in  
verstärkter **FH**-Ausführung

Preise ohne Schrauben

Drückerstifte			
	<b>251V</b>	wahlweise 100 - 160 mm	2,00
	<b>242V</b>	wahlweise 90 - 150 mm	5,00
	<b>247V</b>	bis Halblänge 80 mm	18,50
	<b>241V</b>	55, 65, 75 oder 105 mm	5,40
	<b>249V</b>	bis Länge 80 mm	12,80

Schraubensets für WG4-Zylinder-  
und Fluchttürgarnituren

<b>Rosette für Zylinder .../D70M/55Z</b>	2 Stück	2 Stück
<b>FH-Ros. für Zylinder .../D70M/55ZFH</b>	4 Stück	-
<b>FH-Ros. für Zylinder ...A/D70M/55ZFH</b>	4 Stück	-
<b>Ros. für Standflügel ...B/D70M/82FH</b>	2 Stück	-
<b>Ros. für Standflügel ...C/D70MFH</b>	-	2 Stück
Preis pro Schraube	0,30	0,20